

**Objektadresse** \_\_\_\_\_

**Rechnungsadresse** \_\_\_\_\_

**Telefonnummer** \_\_\_\_\_

**E-Mailadresse** \_\_\_\_\_

**Abholung**

**Versand** (Porto bis 1 Meter CHF 9.00 / Sperrgut CHF 38.00) exkl. MwSt.)

Objektadresse

Rechnungsadresse

Andere: \_\_\_\_\_

	<b>Dichtung</b>	<b>Anzahl + gewünschte Länge</b>
Pos. 1	Bodendichtung Standard ARC/SEC	
Pos. 2	Bodendichtung Standard THOR (Schiebetür)	
Pos. 3	Bodendichtung Standard LINC, 20 mm	
Pos. 4	Bodendichtung LINC, 40 mm	
Pos. 5	Bodendichtung Ballon	
Pos. 6	Bodendichtung kurze Auflage, Standard Lippe	
Pos. 7	Bodendichtung, kurze Auflage, kurze Lippe	
Pos. 8	Bodendichtung lange Auflage, lange Lippe	
Pos. 9	Schlauchdichtung	
Pos. 10	Schlauchdichtung 8 mm, kurze Auflage	
Pos. 11	Schlauchdichtung 5 mm, kurze Auflage	
Pos. 12	Schlauchdichtung offen, kurze Auflage	
Pos. 13	Magnetdichtung 180°	
Pos. 14	Magnetdichtung 90°	
Pos. 15	Magnetdichtung 90° spez.	
Pos. 16	Magnetdichtung 45° LINC	
Pos. 17	Magnetdichtung 45°	
Pos. 18	Magnetdichtung 135°	
Pos. 19	F-Dichtung für THOR	
Pos. 20	h-Dichtung	

**Bemerkungen**



\_\_\_\_\_  
 \_\_\_\_\_  
 \_\_\_\_\_

**Datum, Unterschrift** \_\_\_\_\_

Pos.	Bezeichnung	Zeichnung / Bild
Pos. 1	Bodendichtung Standard ARC/SEC Glasstärke 6 - 8 mm L = 2010 mm	
Pos. 2	Bodendichtung Standard THOR (Schiebetür) (Wasserablaufprofil Topas) Glasstärke 8 mm L = 1000 mm	
Pos. 3	Bodendichtung Standard LINC, 20 mm Glasstärke 6 mm L = 1000 mm	
Pos. 4	Bodendichtung LINC, 40 mm Glasstärke 6 mm L = 1000 mm	
Pos. 5	Bodendichtung Ballon Glasstärke 6 - 8mm L = 2010mm	

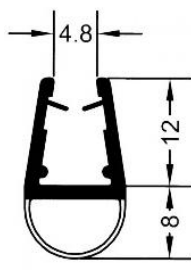
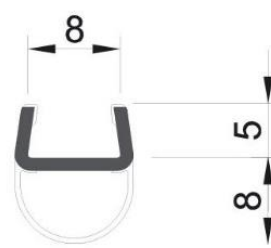
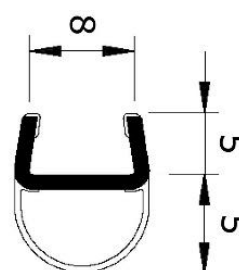
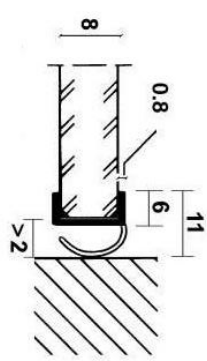
Pos.	Bezeichnung	Zeichnung / Bild
Pos. 6	Bodendichtung kurze Auflage, Standard Lippe Glasstärke 8 mm L = 2010 mm	
Pos. 7	Bodendichtung, kurze Auflage, kurze Lippe Glasstärke 8 mm L = 2010 mm	
Pos. 8	Bodendichtung lange Auflage, lange Lippe Glasstärke 6 - 8 mm L = 2010 mm	

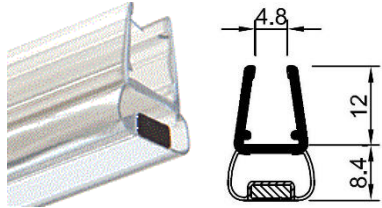
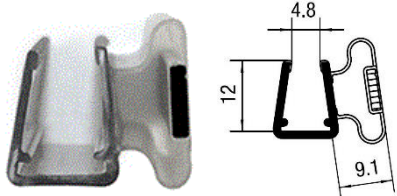
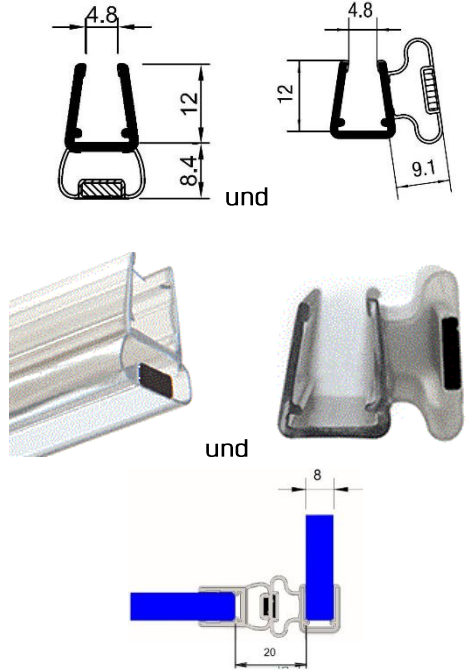
Pos.	Bezeichnung	Zeichnung / Bild
Pos. 9	Schlauchdichtung Glasstärke 6 - 8 mm L = 2010 mm / 2500 mm	
Pos. 10	Schlauchdichtung <u>8 mm</u> , kurze Auflage Glasstärke 8 mm L = 2200 mm	
Pos. 11	Schlauchdichtung <u>5 mm</u> , kurze Auflage Glasstärke 8 mm L = 2200 mm	
Pos. 12	Schlauchdichtung <u>offen</u> , kurze Auflage Glasstärke 8 mm L = 2500 mm	

Pos.	Bezeichnung	Zeichnung / Bild
Pos. 13	Magnetdichtung 180° Glasstärke 6-8mm L= 2000 mm /2500mm	
Pos. 14	Magnetdichtung 90° Glasstärke 6-8mm L= 2500mm / 2010 mm	
Pos. 15	Magnetdichtung 90° <u>spez.</u> Glasstärke 6-8mm L= 2500mm / 2010 mm	
Pos. 16	Magnetdichtung 45° LINC Glasstärke 6 Länge 2000 mm	

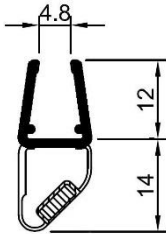
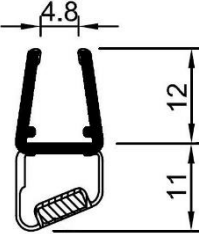
Pos.	Bezeichnung	Zeichnung / Bild
Pos. 17	Magnetdichtung 45° Glasstärke 6-8mm L= 2010 mm / 2500mm	
Pos. 18	Magnetdichtung 135° Glasstärke 6-8mm L= 2010 mm / 2500mm	

Pos.	Bezeichnung	Zeichnung / Bild
Pos. 19	F-Dichtung für THOR (Topas Schiebetürdichtung) Glasstärke 6 - 8 mm L = 2000 mm	
Pos. 20	h-Dichtung (Anschlagsdichtung) Glasstärke 6 - 8 mm L = 2650 mm	